





# ВАРОЧНЫЕ ПОВЕРХНОСТИ

## Инструкция по установке и эксплуатации

### СОДЕРЖАНИЕ

Принцип индукции .....	2
<b>СОВЕТЫ И УКАЗАНИЯ ПО БЕЗОПАСНОСТИ</b>	
Перед подключением нового прибора .....	3
Указания по безопасности .....	3
Как избежать повреждений прибора .....	5
Рекомендации по утилизации .....	5
Комплектация.....	6
Сертификация, хранение и транспортировка .....	6
Технические характеристики .....	7
<b>ВАША НОВАЯ СТЕКЛОКЕРАМИЧЕСКАЯ ВАРОЧНАЯ ПОВЕРХНОСТЬ</b>	
Описание моделей .....	8
Виды конфорок .....	14
Использование индукционной поверхности .....	15
Начинаем готовить .....	15
Когда Вы закончили готовить .....	15
Блокировка управления .....	16
Защита от перегрева .....	17
Распознавание мелких предметов .....	17
Распознавание посуды малого размера .....	17
Использование таймера .....	18
Flexi-зоны .....	20
Основные рекомендации по приготовлению пищи .....	21
Посуда для приготовления .....	23
Уход и чистка .....	23
Полезные советы .....	25
Ошибки на дисплее и рекомендации .....	26
<b>УСТАНОВКА СТЕКЛОКЕРАМИЧЕСКОЙ ВАРОЧНОЙ ПОВЕРХНОСТИ</b>	
Крепление варочной поверхности к столешнице .....	28
Подключение к электросети.....	31
Обслуживание и ремонт .....	32

TM KRONasteel

Изготовитель: «Чжуншань Гетром Электрикал Эпплайнсиз КО., ЛТД.», Миньянь Виллидж, Наньтоу, Чжуншань, Гуандун, КНР

Импортер: ООО «Сигма Трейд», 192236, г. Санкт-Петербург, вн.тер.г. муниципальный округ Волковское, ул. Софийская, дом 17, лит. А, помещ. 8-Н, комната 352

# ВАРОЧНЫЕ ПОВЕРХНОСТИ

## Инструкция по установке и эксплуатации

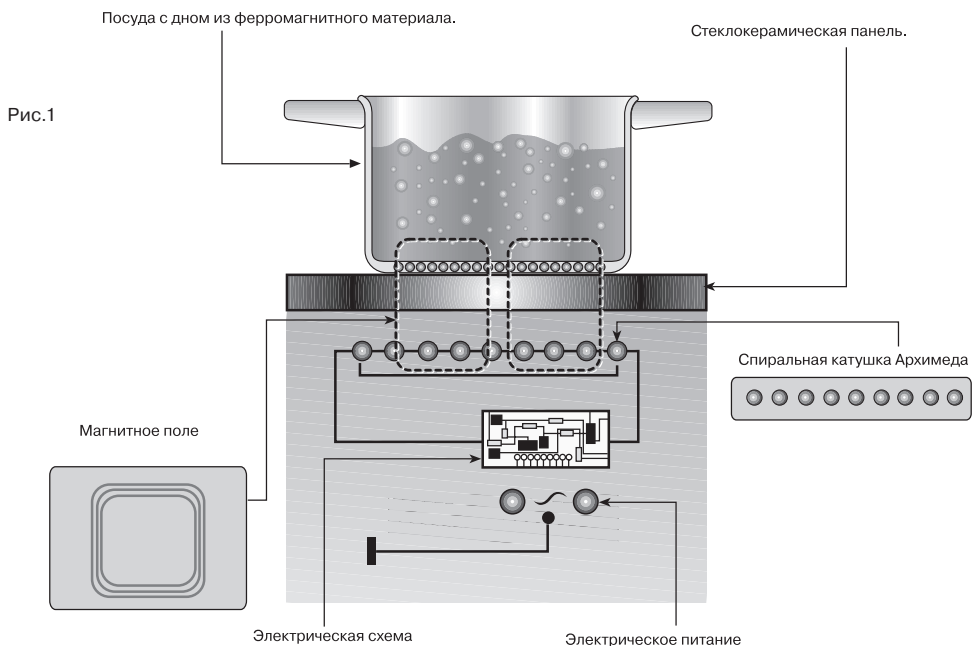

### ПРИНЦИП ИНДУКЦИИ

Индукционная технология приготовления основана на физическом явлении магнитной индукции.

Основной характеристикой этой системы является прямая передача энергии генератором на посуду (в отличие от традиционных конфорок – см. рис.1).

#### Преимущества

В сравнении с электрическими варочными панелями ваша варочная панель:

- **Безопаснее:** стеклянная поверхность нагревается меньше.
- **Быстрее:** меньшее время нагрева продуктов.
- **Точнее:** варочная панель мгновенно реагирует на ваши команды.
- **Эффективнее:** 90% поглощаемой энергии преобразуется в тепло.

Более того, сразу после съема посуды с плоскости, передача тепла тотчас прекращается, позволяя избежать ненужного рассеяния тепла.

Система также автоматически распознает другой диаметр каждой отдельной посуды, применяя для каждого размера соответствующий уровень мощности.

Это позволяет использовать посуду разных размеров, при условии что их диаметр не более 10% или не менее 40% по отношению к сериографии на поверхности варки. (рис. 2)

**Внимание:** при использовании посуды диаметром менее 40% по отношению к сериографии на стекле зона варки может не включиться.

### Посуда для приготовления

В индукционном приготовлении для генерации тепла используется магнетизм. Следовательно посуда должна быть изготовлена из материалов, содержащих железо. Вы можете проверить материал вашей посуды при помощи простого магнита.

#### Важно:

Во избежание непоправимого повреждения поверхности варочной панели не используйте:

- посуду с неровным дном.
- металлическую посуду с эмалированным дном
- не используйте посуду с шершавым дном во избежание царапин на поверхности варочной панели.

### СОВЕТЫ И УКАЗАНИЯ ПО БЕЗОПАСНОСТИ

#### Внимание!

**Во избежание поломки перед включением стеклокерамической варочной поверхности в холодное время года, необходимо выдерживать ее в распакованном виде при комнатной температуре не менее 2-х часов.**

Данное изделие предназначено исключительно для личных, семейных, домашних и иных нужд, не связанных с осуществлением предпринимательской деятельности либо удовлетворением бытовых потребностей в офисе организации, учреждения или предприятия.

Использование изделия в целях, отличных от указанных выше, является нарушением правил эксплуатации.

#### ПЕРЕД ПОДКЛЮЧЕНИЕМ НОВОГО ПРИБОРА

После снятия упаковки убедитесь, что изделие и шнур питания не имеют повреждений. В противном случае не подключайте прибор к электрической сети и обратитесь к продавцу.

Имейте в виду, что изменение или попытки изменения технических характеристик данного изделия, сопряжены с риском. Не разбирайте и не трогайте ничего внутри стеклокерамической варочной поверхности. При необходимости обращайтесь в Службу сервиса.

Монтаж и электрическое подключение варочной панели должны быть выполнены имеющим на это разрешение квалифицированным специалистом сервисного центра в соответствии с инструкцией

по монтажу и действующими правилами и нормативами. Гарантия не распространяется на возможные неисправности, вызванные не соблюдением этого требования.

#### УКАЗАНИЯ ПО БЕЗОПАСНОСТИ

Лица, пользующиеся стеклокерамической варочной поверхностью, обязаны знать правила безопасного обращения с бытовыми электрическими приборами и внимательно изучить данную инструкцию.

Прибор должен быть подключен к надежной системе заземления, соответствующей действующим нормам электрической безопасности. При любых вмешательствах необходимо убедиться, что оборудование **ОТКЛЮЧЕНО** от электрической сети. Производитель снимает с себя любую ответственность за ущерб, который может быть причинен людям и имуществу, в случае отсутствия или некачественного заземления прибора.

Данное изделие не может использоваться детьми или недееспособными лицами.

Не разрешайте детям играть с бытовым электроприбором. Носители имплантированных электрокардиостимуляторов перед использованием индукционной варочной панели должны проверить, чтобы варочная панель не создавала помех кардиостимулятору.

#### ВАЖНО!

– Не кладите на варочную панель такие металлические предметы как ножи, вилки, ложки или крышки, так как они могут нагреться.

– После использования выключите варочную панель при помощи специ-

### Инструкция по установке и эксплуатации

альной команды, не полагаясь на сенсор обнаружения посуды.

– Избегайте утечек жидкостей. Не оставляйте жидкости без присмотра или снижайте мощность для кипячения или нагрева.

– Не оставляйте индукционные конфорки включенными с пустыми кастрюлями или сковородами или вовсе без посуды.

– По завершении приготовления выключите соответствующую конфорку при помощи команды, описанной ниже.

– Никогда не используйте для приготовления листы алюминиевой фольги и никогда не помещайте на варочную панель продукты, завернутые в фольгу. Алюминий может расплавиться и непорочно повредить ваше изделие.

– Никогда не разогревайте закрытые жестяные консервные банки с продуктами: банка может взорваться! Это правило относится ко всем остальным типам варочных панелей.

При использовании близко расположенной к оборудованию электрической розетки следите за тем, чтобы шнуры электрических кабелей питания, используемых электробытовых приборов, не касались тех участков стеклокерамической варочной поверхности, которые могут нагреваться, и располагались достаточно далеко от ее горячих частей. Провода электропитания должны быть прикреплены к кухонному столу, чтобы они не соприкасались с горячими частями стеклокерамической варочной поверхности.

Периодически (не реже одного раза в полгода) проверяйте состояние электрического шнура питания. При обнаружении каких-либо дефектов: трещины, следы оплавления, затвердение материала, немедленно обращайтесь в

сервисную службу. Во избежание опасности замену электрического шнура питания должна производить сервисная служба или аналогичный квалифицированный персонал.

**ЗНАЙТЕ! Нельзя тушить воспламенившееся масло или жир водой. Посуду с воспламенившимся маслом или жиром следует плотно накрыть крышкой, или плотным материалом, препятствующим доступу кислорода к пламени.**

При перегреве жиры и масло легко воспламеняются. Поэтому следует готовить пищу в жире или в масле, например, в случае жарки картофеля во фритюре, только под непрерывным присмотром.

Никогда не кладите легковоспламеняющиеся предметы на стеклокерамическую варочную панель или под нее в ящик кухонной мебели. Существует опасность их возгорания.

Содержите оборудование в чистоте. Остатки пищи могут явиться причиной пожара.

Сколы и трещины на стеклокерамической варочной поверхности могут привести к поражению электрическим током. В случае их обнаружения немедленно выключите прибор и отключите его от электрической сети.

В случае поломки отключите стеклокерамическую варочную поверхность от электрической сети. **Не эксплуатируйте неисправное оборудование, это опасно.** Не пытайтесь самостоятельно чинить стеклокерамическую варочную поверхность. Ремонт, выполняемый неквалифицированными лицами, может привести к повреждениям оборудования и несчастным случаям. Прежде

## Инструкция по установке и эксплуатации

всего, обратитесь к данной инструкции. Если в ней отсутствует нужная Вам информация, обратитесь в ближайший сервисный центр. Ремонт данного оборудования может выполняться только уполномоченным сервисным центром. Всегда требуйте использовать при ремонте фирменные запасные части.

### КАК ИЗБЕЖАТЬ ПОВРЕЖДЕНИЙ ПРИБОРА

Стеклокерамика не чувствительна к резким перепадам температур и является по отношению к ним очень прочным материалом. Однако, она может подвергаться и другим видам воздействий, например, механическим, к которым ее устойчивость ниже.

Не используйте стеклокерамическую варочную поверхность в качестве подставки для различных предметов или рабочего стола.

Не пользуйтесь кастрюлями из чугуна или с поврежденным дном, имеющими грубую поверхность или заусенцы. При передвижении таких кастрюль на варочной поверхности могут возникнуть царапины.

Никогда не ставьте на включенную конфорку пустую посуду, в особенности, эмалированную и алюминиевую. Это может привести к повреждению варочной поверхности и дна посуды.

Не храните твердые и острые предметы над стеклокерамической варочной поверхностью. Их падение на варочную поверхность может ее повредить.

Если сахар или другой состав, содержащий сахар, попадет на горячую конфорку и расплавится, немедленно удалите его чистящим скребком, пока он горячий. Если масса остынет, то при ее удалении можно повредить поверхность.

При соприкосновении с горячими конфорками синтетические материалы,

алюминиевая или кулинарная фольга или пластмассовая посуда могут расплавиться. Поэтому храните эти материалы и предметы на безопасном расстоянии от стеклокерамической варочной поверхности. Если все же что-либо расплавилось на ней, следует немедленно удалить эту массу скребком.

Следите за тем, чтобы кислотосодержащие жидкости, такие как уксус, лимон или средства для растворения известкового налета, не попадали на рамку стеклокерамической варочной поверхности, так как эти вещества оставляют на ней матовые следы.

Не ставьте кастрюли или сковороды на рамку варочной поверхности, от этого на ней могут возникать царапины и другие повреждения.

### РЕКОМЕНДАЦИИ ПО УТИЛИЗАЦИИ

Все материалы, используемые при изготовлении стеклокерамической варочной поверхности, являются экологически приемлемыми и допускают вторичную переработку. Соблюдайте правила охраны окружающей среды и используйте соответствующие способы раздельного сбора отходов.



Подержанные или пришедшие в негодность приборы не являются бесполезными отходами. Различные материалы, используемые в конструкции Вашего прибора, могут быть утилизированы.

Для получения информации о возможностях утилизации обратитесь к своему продавцу или же в местный административный орган.

## Инструкция по установке и эксплуатации

Перед сдачей стеклокерамической варочной поверхности на слом помните, что, попав в детские руки, она может привести к несчастному случаю. Позаботьтесь о том, чтобы сделать ее максимально безопасной. Обрежьте шнур электропитания и приведите оборудование в неработоспособное состояние.

Точно выполняйте указания, которые приведены в данной инструкции.

### КОМПЛЕКТАЦИЯ

Ваша стеклокерамическая варочная поверхность относится к категории встраиваемой техники. Заводская табличка с обозначением модели стеклокерамической варочной поверхности находится на тыльной стороне ее встраиваемой части.

В комплект стеклокерамической варочной поверхности входят:

- Индукционная варочная поверхность — 1 шт.
- Установочный комплект — 1 шт.
- Инструкция по применению.

### ИНФОРМАЦИЯ О СЕРТИФИКАЦИИ ПРОДУКЦИИ

Электрические варочные поверхности, представленные в данной инструкции по эксплуатации, соответствуют требованиям ТР ТС 004/2011 «О безопасности низковольтного оборудования», ТР ТС 020/2011 «Электромагнитная совместимость технических средств».

### ХРАНЕНИЕ

Необходимо хранить в сухом месте, вдали от источников повышенных температур и воздействия солнечных лучей. При хранении необходимо избегать резкого перепада температур. Хранить без упаковки не допускается.

### ТРАНСПОРТИРОВКА

Категорически не допускается падение и любые механические воздействия на упаковку при транспортировке.

### ПРАВИЛА РЕАЛИЗАЦИИ

Правила и условия реализации не установлены изготовителем и должны соответствовать национальному и/или местному законодательству страны реализации товара.



# ВАРОЧНЫЕ ПОВЕРХНОСТИ

## Инструкция по установке и эксплуатации

### ТЕХНИЧЕСКИЕ ХАРАКТЕРИСТИКИ

Напряжение питания варочной поверхности: 220–240 В ~ 50Гц.

Класс защиты 1.

Модель	Кол-во зон приготовления, Шт.	Мощность макс., Вт	Размер Ш x Гл x В, мм
<b>VENTO 30 BL</b>	2	3500	288x520x56
<b>OMBRA 45 BL</b>	3 (3 Booster)	4900	450x520x59
<b>VIRGOLA 30 BL</b>	2	3500	288x520x56
<b>VIRGOLA 60 BL</b>	4 (1 Booster)	7000	590x520x56
<b>FORTE 30 BL</b>	2 (2 Booster)	4600	288x520x56
<b>FORTE 45 BL</b>	3 (3 Booster)	5600	450x520x59
<b>REMO 30 BL</b>	2	3500	288x520x56
<b>REMO 45 BL</b>	3 (3 Booster)	5200	450x520x59
<b>VENTO 45 IV B</b>	3 (3 Booster)	4900	450x520x59
MAGIER 30 BL 2BTK	2 (2 Booster)	3600	288x520x56
MAGIER 45 BL 3BTK	3 (3 Booster)	5200	450x520x59
MAGIER 60 BL 4BTK	4 (4 Booster)	7200	590x520x56
ERDE 45 BL 3BFTS	3 (3 Booster)	6200	450x520x59
ERDE 30 BL 2BFTS	2 (2 Booster)	3600	288x520x56

# ВАРОЧНЫЕ ПОВЕРХНОСТИ

## Инструкция по установке и эксплуатации

### ВАША НОВАЯ ИНДУКЦИОННАЯ ВАРОЧНАЯ ПОВЕРХНОСТЬ

#### VENTO 30 BL

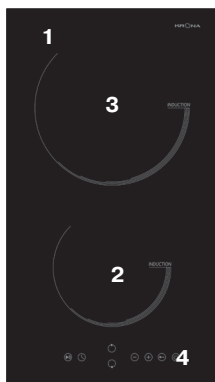

1. Стеклокерамическая поверхность
2. Ближняя конфорка 160 мм, 1500 Вт
3. Дальняя конфорка 210мм, 2000 Вт
4. Сенсорная панель управления.

#### OMBRA 45 BL

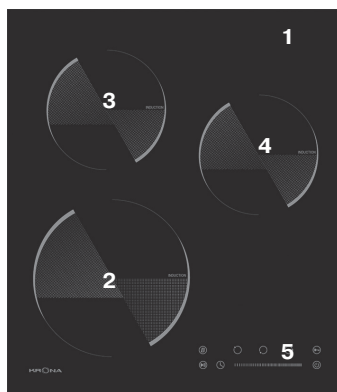

1. Стеклокерамическая поверхность
2. Ближняя левая конфорка 210 мм, 2300/2600 Вт
3. Дальняя левая конфорка 160 мм, 1300/1500 Вт
4. Правая конфорка 160 мм, 1300/1500 Вт
5. Сенсорная панель управления.

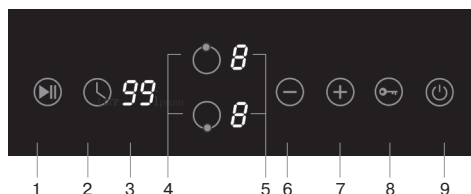

1. Кнопка Пауза/Старт
2. Кнопка управления таймером
3. Дисплей таймера
4. Кнопки выбора зоны нагрева варочной панели
5. Дисплей зоны нагрева варочной панели
6. Кнопка минус, уменьшения мощности
7. Кнопка плюс, увеличения мощности
8. Кнопка блокировки управления варочной поверхностью
9. Кнопка включения/выключения

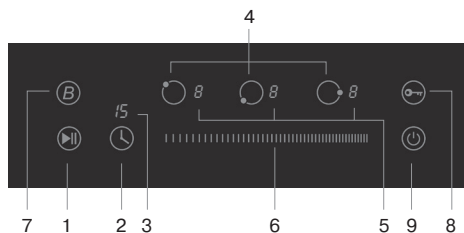

1. Кнопка Пауза/Старт
2. Кнопка управления таймером
3. Дисплей таймера
4. Кнопки выбора зоны нагрева варочной панели
5. Дисплей зоны нагрева варочной панели
6. Слайдер – пульз управления мощностью
7. Управление функцией Бустер
8. Кнопка блокировки управления варочной поверхностью
9. Кнопка включения/выключения

# ВАРОЧНЫЕ ПОВЕРХНОСТИ

## Инструкция по установке и эксплуатации

### VIRGOLA 30 BL

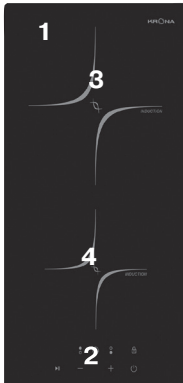

### VIRGOLA 60 BL

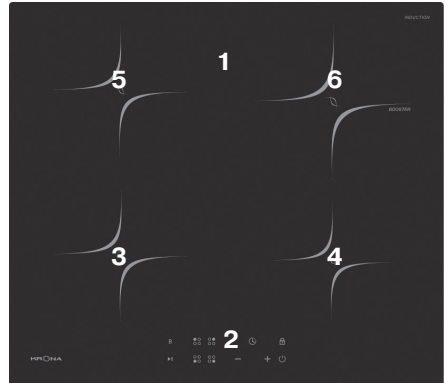

1. Стеклокерамическая поверхность
2. Сенсорный пульт управления
3. Зона нагрева 180мм, 2000 Вт
4. Зона нагрева 160мм, 1500 Вт
5. Зона нагрева 180мм, 1500 Вт
6. Зона нагрева 210мм, 2000/2600 Вт

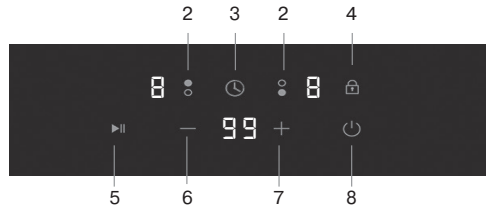
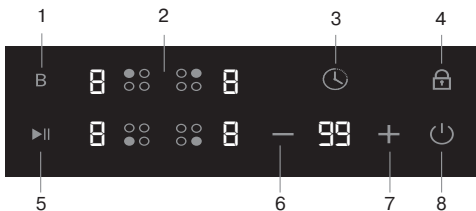

1. Кнопка управления функцией бустер
2. Кнопки управления выбора зоны приготовления
3. Кнопка управления функцией Таймер
4. Кнопка блокировки управления варочной поверхности
5. СТАРТ/СТОП
6. Кнопка уменьшения нагрева/времени таймера
7. Кнопка увеличения нагрева/времени таймера
8. Кнопка включения/выключения

# ВАРОЧНЫЕ ПОВЕРХНОСТИ

## Инструкция по установке и эксплуатации

### FORTE 30 BL | FORTE 45 BL | VENTO 45 IV B

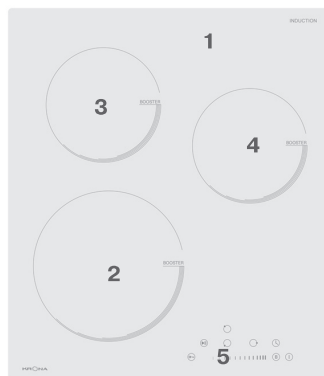
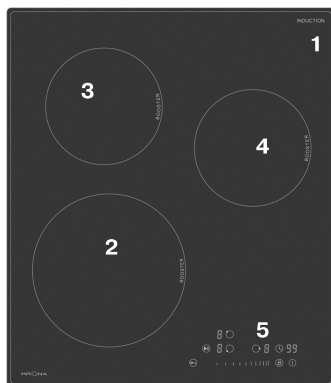

1. Стеклокерамическая варочная поверхность.
2. Ближняя левая конфорка 210 мм, 2300/2600Вт (ближняя для KRIH07 160 мм, 1500/2000Вт)
3. Дальняя левая конфорка 160 мм, 1300/1500Вт (дальняя для KRIH07 210 мм, 2000/2600Вт)
4. Правая конфорка 160 мм, 1300/1500 Вт
5. Сенсорная панель управления.

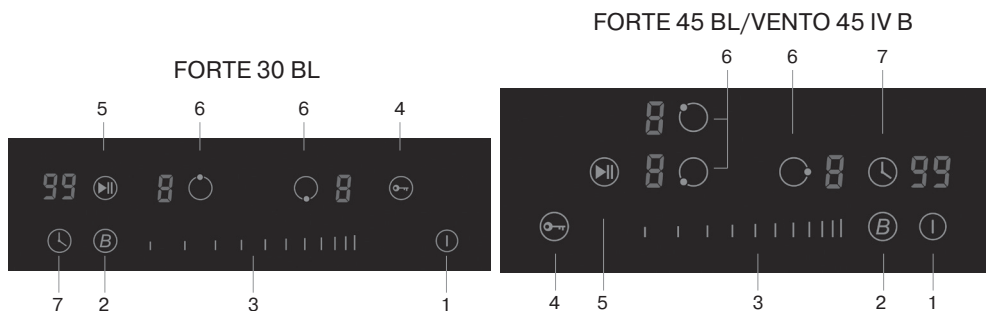

Панель управления

1. Кнопка включения/выключения
2. Кнопка управления функцией Booster
3. Слайдер
4. Кнопка блокировки управления варочной поверхностью
5. Кнопка Пауза/Старт
6. Кнопки выбора зоны нагрева варочной панели
7. Таймер

# ВАРОЧНЫЕ ПОВЕРХНОСТИ

## Инструкция по установке и эксплуатации

### REMO 30 BL | REMO 45 BL



1. Стеклокерамическая варочная поверхность.
2. Ближняя левая конфорка 210 мм, 2000/2200 Вт (ближняя для KRIN04 160 мм, 1500 Вт)
3. Дальняя левая конфорка 160 мм, 1300/1500 Вт (дальняя для KRIN04 210 мм, 2000 Вт)
4. Правая конфорка 160мм, 1300/1500 Вт
5. Сенсорная панель управления

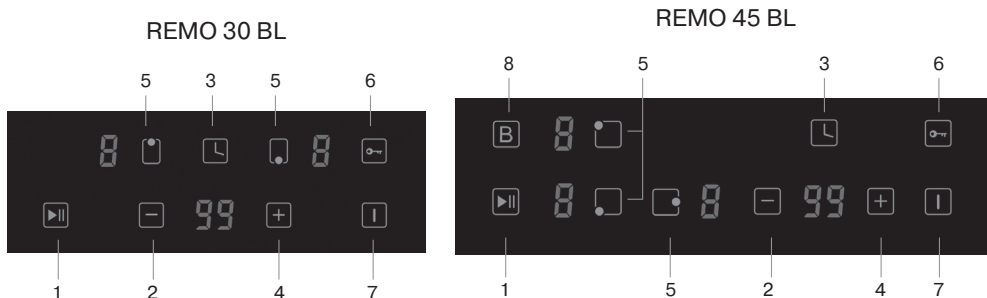

#### Пульт управления

1. Кнопка Пауза/Старт
2. Кнопка минус (уменьшение нагрева/времени таймера)
3. Кнопка управления таймером
4. Кнопка плюс (увеличение нагрева/времени таймера)
5. Кнопки выбора зоны нагрева варочной панели
6. Кнопка блокировки управления варочной поверхностью
7. Кнопка включения/выключения
8. Кнопка управление функцией Бустер (только у модели KRIN05)

# ВАРОЧНЫЕ ПОВЕРХНОСТИ

## Инструкция по установке и эксплуатации

### MAGIER 30 BL 2BTK | MAGIER 45 BL 3BTK | MAGIER 60 BL 4BTK

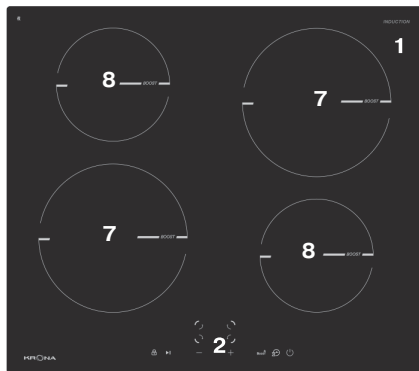
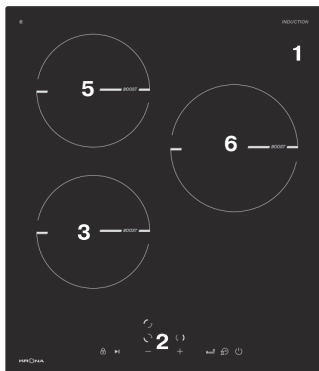
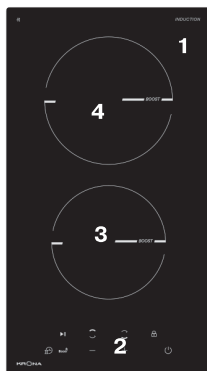

1. Стеклокерамическая варочная поверхность.

2. Сенсорная панель управления

Размер и мощность конфорок (номальная/ бустер):

3. 160 мм, 1300/1500 Вт

3. 160 мм, 1300/1500 Вт

7. 210 мм, 2000/3000 Вт

4. 180 мм, 1800/2100Вт

5. 160 мм, 1800/2200 Вт

8. 160 мм, 1500/2000 Вт

6. 180 мм, 2300/2600 Вт

#### MAGIER 30 BL 2BTK

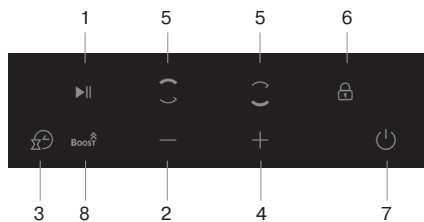

#### MAGIER 45 BL 3BT

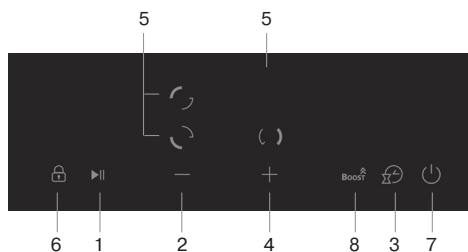

#### MAGIER 60 BL 4BTK

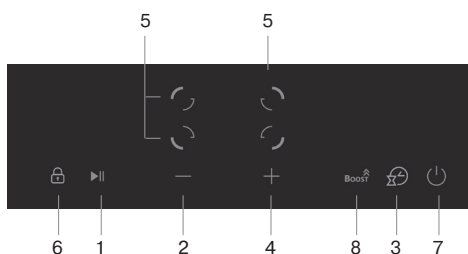

Пульт управления:

1. Кнопка Пауза/Старт
2. Кнопка минус (уменьшение нагрева/времени таймера)
3. Кнопка управления таймером
4. Кнопка плюс (увеличение нагрева/времени таймера)
5. Кнопки выбора зоны нагрева варочной панели
6. Кнопка блокировки управления
7. Кнопка включения/выключения
8. Кнопка управление функцией Бустер

# ВАРОЧНЫЕ ПОВЕРХНОСТИ

## Инструкция по установке и эксплуатации

### ERDE 45 BL 2BFTS | ERDE 45 BL 3BFTS

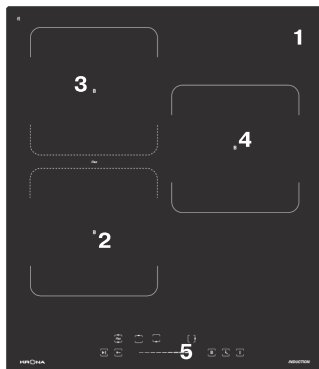
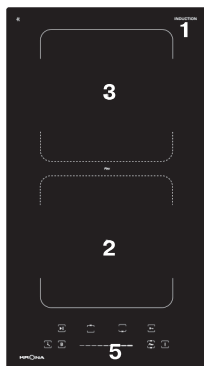

1. Стеклокерамическая варочная поверхность.
2. Ближняя конфорка 190 мм, 1500/2000 Вт
3. Дальняя конфорка 190 мм, 2000/2600 Вт  
Flexi-зона 190x400 мм, 3000/3600 Вт
5. Сенсорная панель управления

1. Стеклокерамическая варочная поверхность.
2. Ближняя левая конфорка 180 мм, 1300/1500 Вт
3. Дальняя левая конфорка 180 мм, 1800/2200 Вт
4. Правая конфорка 180мм, 1800/2600 Вт  
Flexi-зона 180x380 мм, 3000/3600 Вт
5. Сенсорная панель управления

### ERDE 30 BL 2BFTS

### ERDE 45 BL 3BFTS

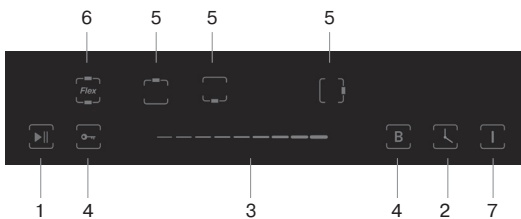
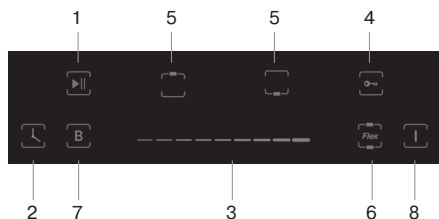

### Пульт управления

1. Кнопка Пауза/Старт
2. Кнопка управления таймером
3. Слайдер
4. Кнопка блокировки управления варочной поверхностью
5. Кнопки выбора зоны нагрева варочной панели
6. Управление Flexi-зоной нагрева
7. Кнопка управление функцией Бустер
8. Кнопка включения/выключения

## Инструкция по установке и эксплуатации

### Виды конфорок

У рассматриваемых в инструкции индукционных варочных поверхностей имеются по 2,3 и 4 зоны нагрева. В зависимости от модели, данные зоны нагрева имеют или нет функцию быстрого нагрева – BOOSTER. Наличие данной функции и количество зон нагрева с BOOSTER, указано в технических характеристиках моделей. В описании индукционных варочных поверхностей, в описании конфорок, указан максимальный диаметр конфорки и её мощность. Если конфорка имеет функцию BOOSTER, то через «/» указана мощность этой функции.

Требуемая температура зоны нагрева задается с помощью панели управления индукционной варочной поверхностью. Поддержание заданной температуры зоны нагрева, обеспечивается ее попеременным включением и выключением. Если Вы выбираете низкую степень нагрева конфорки (малую мощность), нагревательный элемент будет отключаться часто, при высокой ступени (большая мощность), он будет отключаться лишь изредка. Даже при максимальной мощности нагревательный элемент работает не постоянно, а включается и выключается.

Управление функциями варочных поверхностей, выбор температуры происходит с помощью сенсорного пульта управления. У представленных моделей, несмотря на различие в рисунке обозначения кнопок пульта управления, все функции и управление ими однотипны. Разница, между некоторыми пультами

управления, имеется только в принципе выбора температуры приготовления и установки времени срабатывания таймера конфорок. На пультах управления без слайдера, необходимо устанавливать температуру или время таймера с помощью кнопок «+» или «-», а на пультах управления со слайдером, установка значения происходит, если провести по слайдеру влево или вправо.



Просим учесть это при знакомстве с описанием принципов работы и управления варочной поверхности описанных ниже, т.к. описание дано для пульта управления без слайдера.



### ИСПОЛЬЗОВАНИЕ ИНДУКЦИОННОЙ ПОВЕРХНОСТИ

#### Начинаем готовить

1. Коснитесь и удерживайте кнопку  в течении 3-х секунд. После включения Вы услышите один звуковой сигнал. На всех дисплеях будет отображаться «-» или «--». Это означает, что индукционная поверхность перешла в режим ожидания.



2. Разместите подходящую посуду на конфорке, которую Вы хотите использовать. Убедитесь, что дно посуды и поверхность конфорки чистые и сухие.

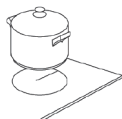

3. Коснитесь кнопки выбора конфорки. Загорится индикатор рядом с кнопкой.
4. Выберите необходимую степень нагрева, коснувшись «-» или «+».

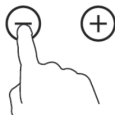

Если вы не выбираете настройку нагрева в течение 1 минуту керамическая варочная панель автоматически выключится. Вам нужно будет снова начинать с пункта 1.

Если на дисплее мигает значок  попеременно с выбранным уровнем нагрева, это означает следующее:

- Вы не поместили посуду на соответствующую конфорку, или
- посуда, которую вы используете, не подходит для приготовления пищи на индукционной поверхности, или
- посуда слишком мала или размещена не по центру конфорки.

Нагрев не будет происходить, пока подходящая посуда не будет установлена на конфорке.

Дисплей отключится автоматически через 1 минуту в случае, если не будет размещена подходящая посуда.

#### Когда Вы закончили готовить

1. Коснитесь кнопки выбора конфорки, которую Вы хотите выключить.



2. Выставте для этой зоны нагрева значение «0» нажимая на «-» или «+».

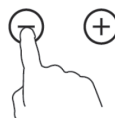

## Инструкция по установке и эксплуатации

3. Выключите всю варочную поверхность, коснувшись кнопки .



4. Остерегайтесь горячих поверхностей. Значок  показывает, какая конфорка нагрета. Значок исчезнет, когда поверхность остынет до безопасной температуры. Вы также можете использовать эту функцию в качестве способа энергосбережения. Остаточное тепло конфорки можно использовать для нагрева другой посуды.

### Использование функции Booster

Данная модель индукционной варочной панели имеет одну варочную зону, которая имеет функцию Booster. Вы можете использовать функцию «Booster» для увеличения мощности соответствующей зоны приготовления для максимальной мощности в течение 5 минут. Эта функция может сократить время приготовления, что удобно для приготовления пищи в спешке! Чтобы использовать вспомогательную функцию при работе варочной панели, выполните следующие действия:

1. Активируйте зону приготовления, в которой используется функция «Booster»
2. Нажмите кнопку управления функцией Booster, индикатор зоны покажет «b» и будет мигать в течение 5 секунд, когда мигание прекратится, активируется функция Booster.

Замечания:

1. При использовании функции «Booster», если другая варочная зона расположенная вертикально зоне с включенной функцией «Booster» также работает, то установка мощности на ней не должна быть выше уровня 2, Варочная поверхность автоматически переключит настройку мощности этой зоны на уровень 2.
2. После завершения «Booster» зона приготовления вернется к исходным настройкам.

Отменить функцию Booster

- Для отмены функции «Booster» нажмите на кнопку её управления ещё раз
- Вы также можете отменить функцию Booster, отрегулировав настройку уровня мощности конфорки, где она включена.

### Блокировка управления

Вы можете заблокировать управление во избежание непреднамеренного использования (например, случайного включения варочной поверхности ребенком).

Когда включена блокировка управления, все кнопки, кроме  ВКЛ/ВЫКЛ не активны.

Чтобы заблокировать управление, коснитесь кнопки блокировки управления . Индикатор таймера будет показывать символ «Lo».



## Инструкция по установке и эксплуатации

### Разблокировать управление

1. Убедитесь, что индукционная поверхность включена.
2. Коснитесь и удерживайте некоторое время кнопку блокировки управления .
3. Вы можете продолжать использовать Вашу индукционную поверхность.

### Внимание:

Когда управление заблокировано, все кнопки кроме ВКЛ/ВЫКЛ не активны, поэтому Вы всегда можете отключить индукционную варочную поверхность (например в случае чрезвычайной ситуации), но для того чтобы продолжить работу, Вам необходимо сначала разблокировать варочную поверхность.

### Защита от перегрева

Установленный датчик температуры может отслеживать температуру внутри индукционной поверхности. Когда датчик зафиксирует превышающую норму температуру, индукционная поверхность автоматически прекратит работу.

### Распознавание посуды малого размера

В случае, если посуда неподходящего размера или без магнитного дна (например, алюминиевая посуда) или какой-либо небольшой предмет (например, нож, вилка, ключ и т.д.) будет оставлен на варочной поверхности, она автоматически перейдет в режим ожидания через 1 минуту.

### Автоматическое отключение

Автоматическое отключение — это функция, обеспечивающая безопас-

ность Вашей индукционной поверхности. Данная функция автоматически отключит индукционную поверхность в случае, если вы забыли отключить ее сами. Время работы по умолчанию для различных уровней мощности нагрева приведены в таблице ниже:

Уровень мощности/нагрева	1	2	3	4	5	6	7	8	9
Время работы по умолчанию, ч	8	8	8	4	4	4	2	2	2

После того, как посуда была убрана с индукционной поверхности, она перестает нагреваться и выключится автоматически через 2 минуты.

### Функция ПАУЗА/СТАРТ

Вам необходимо срочно выйти из кухни, но Вы боитесь, что приготовляемое блюдо подгорит.

Воспользуйтесь кнопкой **ПАУЗА/СТАРТ**. Прикоснитесь к ней один раз и все выбранные Вами функции зон нагрева приостановят своё действие. На индикаторах появится буква «Р».

Деактивировать эту функцию так же просто, прикоснитесь к кнопке **ПАУЗА/СТАРТ** второй раз. Индикация «Р» пропадёт, а выставленные ранее функции зон нагрева продолжат свою работу с того места когда Вы прикоснулись к этой кнопке первый раз.

Когда функция ПАУЗА/СТАРТ активна, все кнопки управления отключены, кроме кнопки ВКЛ/ВЫКЛ и ПАУЗА/СТАРТ.

**Примечание.** Варочная панель автоматически отключается, если функция ПАУЗА/СТАРТ длится более 10 минут.

## Инструкция по установке и эксплуатации

### ИСПОЛЬЗОВАНИЕ ТАЙМЕРА

Вы можете использовать таймера следующими двумя способами:

- в качестве таймера обратного отсчета. В этом случае таймер не отключит автоматически выбранную конфорку по истечении установленного времени.
- для отключения одной или более конфорок по истечении установленного времени. Максимальное значение, которое можно установить составляет 99 минут.

#### Использование таймера для обратного отсчета

Убедитесь, что варочная поверхность включена.

**Примечание:** Вы можете устанавливать таймер обратного отсчета как до, так и после выбора и установки режима для конфорки.

1. Коснитесь кнопки таймера , цифра «10» появится на дисплее таймера.

2. Установите таймер, используя «+» или «-».

Одно прикосновение к «+» или «-» уменьшает или увеличивает значение таймера на 1 минуту.

Если прикоснуться к «+» или «-» и не отпускать длительное время, то значения таймера будут переключаться с интервалом в 5 минут.

Если выбрано время, превышающее 99, то таймер автоматически переключится на «0», а на индикаторе будет отображаться «--».

3. Как только время будет установлено, начнется обратный отсчет. На дисплее будет показано оставшееся время.

4. По истечении установленного времени Вы услышите звуковой сигнал длительностью 30 секунд, на дисплее отобразится символ «--».

Чтобы отменить установленный таймер нужно коснуться кнопки , установить время таймера на «0». Индикация также пропадет, если выключить варочную поверхность.

#### Использование таймера с возможностью отключения одной или более конфорок по истечении установленного времени

Если таймер необходимо установить для одной конфорки:

1. Коснитесь кнопки выбора конфорки, для которой Вы хотите установить таймер.



2. Коснитесь кнопки таймера , цифра «10» появится на дисплее таймера.



3. Установите таймер, используя «+» или «-».

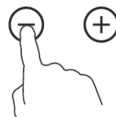

Одно прикосновение к «+» или «-» уменьшает или увеличивает значение таймера на 1 минуту.

## Инструкция по установке и эксплуатации

Если прикоснуться к «+» или «-» и не отпускать длительное время, то значения таймера будут переключаться с интервалом в 5 минут.

Если выбрано время, превышающее 99, то таймер автоматически переключится на «0», а на индикаторе будет отображаться «--».

4. Как только время будет установлено, начнётся обратный отсчёт. На дисплее будет показано оставшееся время.

**Примечание:** Рядом с индикатором уровня нагрева загорится красная точка, сигнализируя о том, что выбрана данная зона.



Вы можете проверить настройки таймера в другой зоне нагрева, нажав соответствующую кнопку выбора зоны. Если более чем одна зона нагрева имеет настройку таймера, индикатор таймера отобразит наименьшее время. Красная точка рядом с индикатором уровня мощности будет мигать.

5. По истечении установленного времени, соответствующая конфорка будет автоматически отключена.

Прочие конфорки, включенные ранее, будут продолжать работать.



### Если таймер необходимо установить для нескольких конфорок

1. Когда Вы устанавливаете таймер для нескольких конфорок одновременно,

но, загорятся красные точки рядом с индикатором уровня нагрева. Минутный дисплей будет отображать минимальное установленное время. Красная точка соответствующей зоны будут мигать.

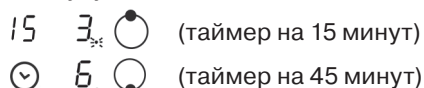

2. По истечении установленного времени соответствующая конфорка выключится.

Минутный дисплей отобразит следующее минимальное установленное время и точка соответствующей зоны начнет мигать.



Коснитесь кнопки выбора конфорки, значение таймера будет показано на минутном дисплее.

### Отключение функции таймера

1. Коснитесь кнопки выбора той конфорки, для которой Вы хотите отключить таймер.



2. Коснитесь кнопки таймера, индикатор замигает.



3. Используя «-» установите значение «00». Таймер отключен.

### Flexi-зоны

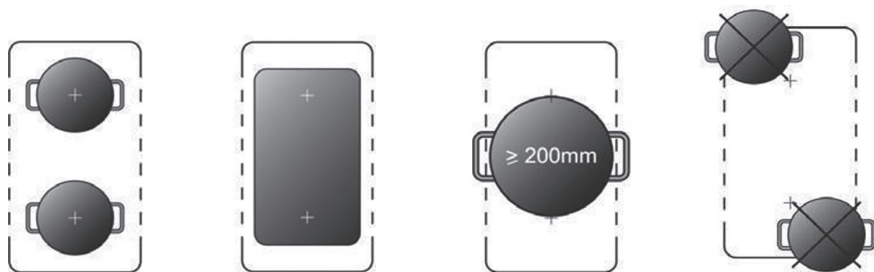

Некоторые модели могут иметь одну или несколько Flexi-зон приготовления пищи. Каждая из этих Flexi-зон приготовления пищи может использоваться как одна зона или как две независимые зоны в зависимости от потребностей приготовления пищи.

Каждая Flexi-область состоит из двух независимых индукторов, которыми можно управлять отдельно. При работе в качестве общей зоны посуда перемещается из одной области в другую в пределах Flexi-зоны с сохранением того же уровня мощности зоны, где изначально была размещена посуда, а та часть, которая не закрыта посудой, автоматически отключается.

**Важно:** ставьте посуду по центру одной конфорки. В случае больших кастрюль, овальных, прямоугольных и удлиненных сковородок убедитесь, что они размещены по центру конфорки, закрывая оба креста.

### Активация Flexi-зоны

Чтобы активировать Flexi-зону как одну большую общую зону, сначала нажмите любую из двух кнопок выбора конфорок, образующих эту зону, затем нажмите кнопку управления Flexi-зоной. Когда Flexi-зона работает, горит индикатор над соответствующей кнопкой управления Flexi-зоной, индикатор уровня мощности мигает – вы можете отрегулировать уровень мощности Flexi-зоны, пользуясь слайдером.

### Выключение Flexi-зоны

Чтобы сделать Flexi-зону не активной, когда она работает, нажмите любую из двух кнопок выбора конфорок общей зоны. Когда индикатор уровня мощности начнет мигать, снова нажмите кнопку управления Flexi-зоной. Индикатор погаснет и зона станет не активной.

### ОСНОВНЫЕ РЕКОМЕНДАЦИИ ПО ПРИГОТОВЛЕНИЮ ПИЩИ

Будьте осторожны во время жарки, так как масло и жир нагреваются очень быстро, особенно если Вы используете режим **Booster**. При слишком высоких температурах масло и жир могут самопроизвольно возгораться и представляют серьезную опасность.

#### Полезная информация

- Когда блюдо, которое Вы готовите, закипает, переведите конфорку на более низкий уровень нагрева.
- Использование крышки для посуды сокращает время приготовления и экономит энергию, сохраняя тепло.
- Сократите количество жидкости или жира, чтобы уменьшить время приготовления.
- Начинайте приготовление пищи на высоком уровне нагрева и снижайте его, когда пища прогреется.

#### Варка на медленном огне/при слабом кипении, варка риса

- Так называемое слабое кипение — это состояние, когда периодически пузырьки воздуха поднимаются на поверхность жидкости; оно возникает при температуре примерно 85°C до самой точки кипения. Варка на медленном огне — это секрет вкусных супов и нежнейших тушеных блюд, поскольку вкус раскрывается, когда блюду не дают перекипеть. Также до кипения не рекомендуется доводить соусы на основе яиц или с добавлением муки.
- Некоторые способы приготовления пищи, включая варку риса при полном поглощении воды, могут потре-

бовать уровень нагрева выше самого низкого значения, чтобы обеспечить приготовление надлежащим образом и в рекомендованное время.

#### Обжарка мяса/стейка

Для того, чтобы приготовить сочный ароматный стейк необходимо:

1. Выньте стейк из холодильника за 20 минут до начала жарки, чтобы он успел нагреться до комнатной температуры.
2. Разогрейте сковороду с толстым дном.
3. Смажьте стейк с двух сторон маслом. Сбрызните горячую сковороду небольшим количеством масла и поместите в нее мясо.
4. За всё время готовки допускается перевернуть стейк только один раз. Точное время приготовления зависит от толщины стейка и желаемой степени прожарки. Время может варьироваться от 2 до 8 минут для каждой стороны. Нажмите на стейк, чтобы проверить степень прожарки — чем оно тверже, тем сильнее степень прожарки.
5. Оставьте стейк на горячей тарелке на несколько минут перед подачей на стол, чтобы дать ему отдохнуть и стать более нежным.

## Инструкция по установке и эксплуатации

### Стир-фрай

(Быстрое обжаривание с постоянным перемешиванием)

1. Подготовьте подходящую для индукционной поверхности WOK-сковороду с плоским дном или большую обычную сковороду.
2. Подготовьте все ингредиенты и инвентарь. Стир-фрай — это метод быстрого приготовления пищи. Если необходимо приготовить этим методом большое количество еды, лучше готовить небольшими партиями.
3. Слегка разогрейте сковороду и добавьте 2 столовые ложки масла.
4. Сначала готовится мясо; затем его нужно отложить и держать в тепле.
5. Быстро обжарьте овощи. Когда они станут горячими, но еще останутся твердыми, переведите рабочую зону

в менее мощный режим, добавьте к овощам мясо и соус.

6. Быстро обжарьте все ингредиенты, убедившись, что все они прогрелись.
7. Сразу подавайте блюдо на стол.

### Установки мощности нагрева

Приведенные в таблице ниже данные по нагреву являются только рекомендацией производителя. Точный режим нагрева будет зависеть от нескольких факторов, включая Вашу посуду и количество приготавливаемой пищи.

Экспериментируйте со своей индукционной поверхностью, чтобы найти наиболее соответствующие Вашему вкусу установки.

Уровень мощности нагрева	Применение
1–2	<ul style="list-style-type: none"> <li>• Разогрев небольших количеств пищи</li> <li>• Растапливание шоколада, сливочного масла и продуктов, которые легко подгорают</li> <li>• Слабое кипение при низких температурах</li> <li>• Медленный подогрев</li> </ul>
3–4	<ul style="list-style-type: none"> <li>• Повторный подогрев</li> <li>• Интенсивное кипение при низких температурах</li> <li>• Варка риса</li> </ul>
5–6	<ul style="list-style-type: none"> <li>• Блины, оладьи</li> </ul>
7–8	<ul style="list-style-type: none"> <li>• Пассеровка</li> <li>• Приготовление пасты</li> </ul>
9	<ul style="list-style-type: none"> <li>• Стир-фрай</li> <li>• Обжаривание (мяса)</li> <li>• Доведение супа до кипения</li> <li>• Кипячение воды</li> </ul>



# ВАРОЧНЫЕ ПОВЕРХНОСТИ

## Инструкция по установке и эксплуатации

### ПОСУДА ДЛЯ ПРИГОТОВЛЕНИЯ

В индукционном приготовлении для генерации тепла используется магнетизм. Следовательно посуда должна быть изготовлена из материалов, содержащих железо. Вы можете проверить материал вашей посуды при помощи простого магнита.



Рис. 2

### Важно (рис. 2):

Во избежание непоправимого повреждения поверхности варочной панели не используйте:

- посуду с неровным дном.
- металлическую посуду с эмалированным дном
- не используйте посуду с шершавым дном во избежание царапин на поверхности варочной панели.

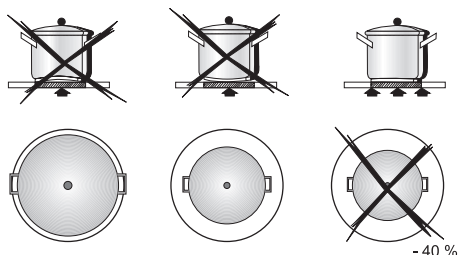
## УХОД И ОЧИСТКА

Что?	Как?	Важно!
Повседневные загрязнения стекла (отпечатки пальцев, следы от еды и НЕ-сахарные подтеки на стекле)	<ol style="list-style-type: none"><li>1. Отключите питание варочной поверхности.</li><li>2. Нанесите средство для очистки варочных поверхностей, пока стекло все еще теплое (но не горячее!).</li><li>3. Смойте водой и вытрите насухо чистой тканью или бумажным полотенцем.</li><li>4. Снова включите варочную поверхность.</li></ol>	<ul style="list-style-type: none"><li>– Когда питание варочной поверхности отключено, индикатор остаточного тепла не будет гореть, но конфорка может быть еще горячей! Будьте крайне осторожны.</li><li>– Металлические, некоторые нейлоновые мочалки и абразивные чистящие средства могут поцарапать стекло. Всегда читайте этикетку, чтобы понять, подходит ли данное средство или мочалка.</li><li>– Никогда не оставляйте остатки чистящего средства на варочной поверхности; от этого стекло может покрыться пятнами.</li></ul>

## ВАРОЧНЫЕ ПОВЕРХНОСТИ

### Инструкция по установке и эксплуатации

Что?	Как?	Важно!
<p>Пятна от выкипевшей жидкости, растопленных продуктов и горячие пятна от пригоревшего сахара</p>	<p>Немедленно удалите такие виды загрязнений с помощью кухонной лопатки или скребка, подходящего для варочных поверхностей с индукционным стеклом, остерегаясь при этом горячих конфорок:</p> <ol style="list-style-type: none"> <li>1. Отключите питание варочной поверхности с помощью выключателя на стене.</li> <li>2. Держа скребок или лопатку под углом 30°, счистите загрязнение на не нагретую часть варочной поверхности.</li> <li>3. Удалите загрязнение полотенцем из ткани или бумаги.</li> <li>4. Выполните шаги 2–4 из рекомендаций по удалению ежедневных загрязнений в таблице выше.</li> </ol>	<p>- Удалите пятна от растопленных и сахаросодержащих продуктов, а также пятна от выкипевшей жидкости как можно быстрее. Если оставить их на стекле до полного остывания, их будет крайне сложно удалить, а в некоторых случаях они навсегда испортят поверхность стекла.</p> <p>- Опасность травмирования: лезвие скребка, находящееся под защитным колпачком, острое, как бритва. Соблюдайте крайнюю осторожность во время его использования и всегда храните в безопасном и недоступном для детей месте.</p>
<p>Перелив жидкости на панель управления</p>	<ol style="list-style-type: none"> <li>1. Отключите питание варочной поверхности.</li> <li>2. Промокните разлитую жидкость.</li> <li>3. Протрите панель управления чистой губкой и илитканью.</li> <li>4. Насухо вытрите панель управления бумажным полотенцем.</li> <li>5. Снова включите питание варочной поверхности.</li> </ol>	<p>- Варочная поверхность может издать звуковой сигнал и отключиться; панель управления может не работать, пока на ней находится жидкость. Убедитесь, что панель управления вытерта насухо, прежде, чем снова включать ее.</p>

# ВАРОЧНЫЕ ПОВЕРХНОСТИ

## Инструкция по установке и эксплуатации

### ПОЛЕЗНЫЕ СОВЕТЫ

Неисправность	Возможные причины	Рекомендации
Индукционная поверхность не включается.	Нет питания в сети.	Убедитесь, что индукционная поверхность подключена к работающему источнику питания. Проверьте, не было ли отключения электричества в Вашем доме или районе. Если Вы всё проверили, но проблема сохраняется, обратитесь к квалифицированному техническому специалисту.
Панель управления не реагирует на касание.	Панель управления заблокирована.	Разблокируйте панель управления.  Описание процесса разблокировки смотрите в разделе “Использование индукционной поверхности”.
Возникают трудности в использовании панели управления	На панели управления может оставаться тонкая водяная пленка или вы используете кончик пальца, касаясь панели управления.	Убедитесь, что панель управления сухая и используйте подушечку пальца для управления.
Царапины на стекле	Посуда с неровными краями.  Использовались неподходящие абразивные мочалки или чистящие средства.	Используйте посуду с плоским и гладким дном (см. раздел Выбор правильной посуды).  См. раздел “Уход и очистка”.
Некоторая посуда издает треск или пощелкивание.	Это может быть вызвано особенностями конструкции Вашей посуды (слои разных металлов вибрируют по-разному).	Это нормальное явление для посуды и не является проблемой.

## ВАРОЧНЫЕ ПОВЕРХНОСТИ

### Инструкция по установке и эксплуатации

<b>Неисправность</b>	<b>Возможные причины</b>	<b>Рекомендации</b>
Индукционная поверхность издает низкий гудящий звук, когда приготовление происходит на высоких уровнях мощности.	Это вызвано особенностями технологии индукционного приготовления пищи.	Это нормальное явление, однако звук должен становиться тише или исчезать полностью, когда Вы уменьшаете мощность нагрева.
Звук вентилятора, исходящий от индукционной поверхности.	Охлаждающий вентилятор, встроенный в Вашу индукционную поверхность, включился, чтобы не допустить перегрева электронных элементов. Вентилятор может продолжать работать даже после того, как Вы отключили индукционную поверхность.	Это нормальное явление и не требует вмешательства с Вашей стороны. Не отключайте питание индукционной поверхности переключателем на стене, пока работает вентилятор.
Посуда не нагревается и не отображается на дисплее.	<p>Индукционная поверхность не может распознать посуду, потому что она для подходит для использования для индукционного приготовления пищи.</p> <p>Индукционная поверхность не может распознать посуду, потому что она слишком мала для конфорки или неправильно размещена на ней.</p>	<p>Используйте посуду, подходящую для индукционного приготовления пищи (см.раздел Выбор правильной посуды).</p> <p>Расположите посуду ровно по центру конфорки и убедитесь, что ее дно соответствует размеру конфорки.</p>

# ВАРОЧНЫЕ ПОВЕРХНОСТИ

## Инструкция по установке и эксплуатации

Неисправность	Возможные причины	Рекомендации
Индукционная поверхность или конфорка непредвиденно отключилась, раздался сигнал и дисплей показывает код ошибки (обычно чередуясь с одной или несколькими цифрами на дисплее таймера).	Техническая неисправность.	Пожалуйста, запишите код ошибки, состоящий из букв и цифр, отключите питание индукционной поверхности выключателем на стене и обратитесь к квалифицированному техническому специалисту.

## ОШИБКИ НА ДИСПЛЕЕ И РЕКОМЕНДАЦИИ

В случае, если возникает неисправность, индукционная поверхность автоматически перейдет в безопасный режим и на дисплее появится код соответствующей неисправности:

Неисправность	Возможные причины	Рекомендации
E3	Высокая температура датчика	Проверьте, есть ли вода в посуде. Долейте и перезапустите варочную поверхность
E5	Неисправность датчика температуры IGBT	Перезапустите варочную поверхность после остывания
E1/E2	Отклонения от требуемого уровня напряжения сети питания.	Пожалуйста, проверьте уровень подачи напряжения. Включите варочную поверхность после того, как уровень подаваемого напряжения придет в норму.

При индикации других кодов ошибок выключите варочную поверхность и обратитесь в ближайший сервисный центр. Для этого запишите код ошибки, название варочной поверхности и ее серийный номер.

### УСТАНОВКА СТЕКЛОКЕРАМИЧЕСКОЙ ВАРОЧНОЙ ПОВЕРХНОСТИ

#### **ВНИМАНИЕ!**

Инструкция по установке должна использоваться только квалифицированным персоналом.

Оборудование должно быть установлено правильно с учетом предписаний местной энергоснабжающей компании и в соответствии с действующими стандартами.

Любые действия нужно выполнять с оборудованием, отключенным от электросети.

Установка варочной поверхности должна гарантировать защиту от случайного прикосновения к деталям, находящимся под напряжением.

Поверхность для встраивания должна выдерживать температуру до 100°C.

В случае если под керамической варочной поверхностью с сенсорной панелью управления располагается встроенная духовка или любой другой прибор, нагревающийся во время работы, необходимо обеспечить такие условия, чтобы температура в районе расположения сенсорной панели не превышала 60°C. Для этого необходимо предусмотреть зазор между нижней частью варочной поверхности и прибором в 40 мм (рис. 8). Невыполнение этого требования, может нарушить работу сенсорной панели управления.

В случае наличия в кухонной мебели горизонтальной промежуточной перемычки зазор между самой нижней частью варочной поверхности и этой перемычкой должен составлять не менее 25 мм.

### УСТАНОВКА

Вырежьте отверстие в столешнице в соответствии с размерами, указанными на схеме. См. на странице 26.

Для нужд установки и последующего использования вокруг отверстия должно оставаться расстояние минимум 5 см.

Убедитесь, что толщина столешницы 35 мм и более. Пожалуйста, выбирайте термоустойчивые материалы столешниц во избежание серьезных деформаций, вызванных теплом, исходящим от электрической поверхности.

При любых обстоятельствах Вам необходимо убедиться, что индукционная поверхность хорошо вентилируется и что входное и выходное отверстия для воздуха ничем не закрыты. Убедитесь, что индукционная варочная поверхность находится в хорошем рабочем состоянии. Как показано на схеме ниже.

**Примечание:** безопасное расстояние между варочной поверхностью и кухонным шкафчиком над ней должно быть не менее 760 мм.

# ВАРОЧНЫЕ ПОВЕРХНОСТИ

## Инструкция по установке и эксплуатации

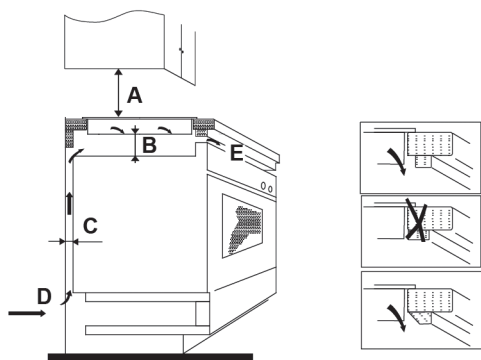

- A – 760 мм
- B – 45 (минимум)
- C – 20 (минимум)
- D – Входное отверстие для воздуха
- E – Выходное отверстие для воздуха 5 мм.

### Прежде, чем устанавливать варочную поверхность, убедитесь в следующем:

- столешница квадратная и плоская, никакие элементы конструкции не противоречат требованиям по размещению;
- столешница изготовлена из термостойкого материала;
- в случае, если варочная поверхность устанавливается над духовкой, у духовки должен быть охлаждающий вентилятор;
- установка соответствует всем габаритным требованиям и действующим стандартам и правилам;
- подходящий вводный выключатель, обеспечивающий полное отключение от сети электропитания, встроен в постоянную проводку, установлен и размещен в соответствии с Правилами электропроводки, действующими в Вашей местности.

Вводный выключатель должен быть утвержденного типа и должен обеспечивать зазор в 3 мм между разомкну-

тыми контактами на каждом полюсе сети постоянного тока (или на каждом активном проводнике тока, если действующие в Вашей местности правила электропроводки допускают данную разновидность требований):

- после установки варочной поверхности у потребителя будет обеспечен легкий доступ к вводу одному выключателю;
- в случае, если у Вас есть сомнения относительно установки, необходимо связаться с местной службой технического надзора за строительством.
- Вы используете термостойкие и легкоочищаемые отделочные материалы (например, керамическую плитку) для отделки поверхности стен, расположенных рядом с варочной поверхностью.

### Когда Вы уже установили варочную поверхность, убедитесь в следующем:

- нельзя получить доступ к кабелю электроэнергии через дверцы шкафчиков и ящички;

## Инструкция по установке и эксплуатации

- обеспечен достаточный приток свежего воздуха к варочной поверхности вне кухонной мебели;
- в случае, если варочная поверхность устанавливается над шкафчиком, установлена теплоизоляция под основанием варочной поверхности;
- у потребителя есть свободный доступ к вводному выключателю.

### Перед установкой крепежного комплекта

Электроприбор должен быть размещен на твердой, гладкой поверхности (используйте упаковку). Не применяйте силу к выступающим из варочной поверхности элементам управления.

– Наклейте на кромку варочной поверхности клейкую ленту из комплекта установки (если она не наклеена на заводе изготовителем и идет в комплекте установки).

– Прикрепите (саморезами из комплекта поставки) к двум боковым сторонам варочной поверхности пружинные скобы быстрой фиксации. В зависимости от модели, в комплекте поставки могут быть 2 или 4 пружинные скобы).

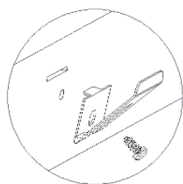
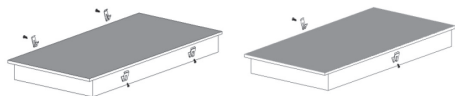

– Разместите варочную поверхность в вырезанном отверстии столешницы и аккуратно надавливая сверху углубите встраиваемую часть варочной поверхности в отверстие. При этом пружинные скобы быстрой фиксации упрутся в край столешницы и не будут давать возможность варочной поверхности выйти из отверстия установки.

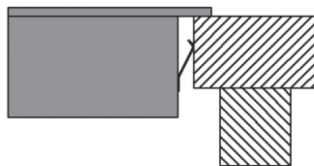
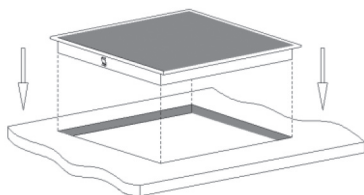

### ВНИМАНИЕ!

Данный способ фиксации варочной поверхности очень простой, но требует качественного пропила столешницы. Край пропила должен быть ровным по всему периметру пропила, а плоскость пропила к плоскости столешницы должна быть строго под углом 90 градусов.

Во избежание порчи столешницы от воды, края пропила должны быть обработаны водонепроницаемыми составами, например силиконовым герметиком. После обработки герметиком, установка допускается только после его полного высыхания.

Смазывать края варочной поверхности герметиком ЗАПРЕЩАЕТСЯ.



## Инструкция по установке и эксплуатации

### ВНИМАНИЕ

1. Индукционная варочная поверхность должна устанавливаться квалифицированным персоналом или техническими специалистами. К вашим услугам помощь профессионалов, поэтому никогда не проводите установку самостоятельно.
2. Варочная поверхность не может быть установлена непосредственно над посудомоечной машиной, холодильником, морозильником, стиральной или сушильной машиной, поскольку влажность может повредить электронные элементы варочной поверхности.
3. Индукционная поверхность должна быть установлена таким образом, чтобы обеспечить наилучший уровень теплоизлучения и гарантировать эксплуатационную надежность.
4. Стена рядом с варочной поверхностью и поверхность непосредственно над ней должны быть жароустойчивы.
5. Во избежание поломок внутренняя часть столешницы и клеящие материалы также должны быть жароустойчивы.

### ПОДКЛЮЧЕНИЕ К ЭЛЕКТРОСЕТИ

Прежде чем подключать стеклокерамическую варочную поверхность к электрической сети убедитесь в следующем:

- характеристики электрической сети соответствуют спецификациям, указанным на табличке, расположенной снизу на встраиваемой части варочной поверхности;
- электрическая сеть имеет надежное заземление, соответствующее действующим нормам и требованиям закона.

Подключение оборудования к электросети, должно производиться в соответствии с действующими нормами и предписаниями действующих законов.

При подключении непосредственно к электросети необходимо установить линейный защитный автомат, который отключает все контакты с обеспечением в выключенном состоянии расстояния между контактами, по меньшей мере, 3 мм. Этого не требуется в том случае, когда подключение осуществляется посредством вилки и розетки, при условии, что пользователь имеет легкий доступ к вилке для ее отключения.

Вилка и шнур, используемые для подключения, должны соответствовать стандартам и выдерживать мощность, потребляемую оборудованием (см. таблицу «Мощность конфорок, максимальная потребляемая мощность, кВт»).

Заземляющий провод (желто-зеленый) не должен размыкаться выключателем.

В любом случае питающий шнур должен располагаться таким образом, что-

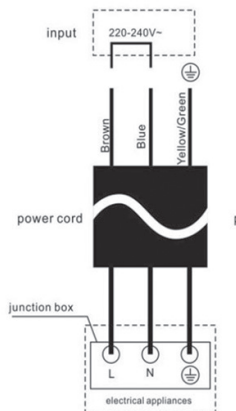

## Инструкция по установке и эксплуатации

бы ни в одной его точке не достигалась температура, превышающая на 50°C температуру окружающей среды.

В случае замены шнура питания необходимо использовать только шнуры, обеспечивающие работу при имеющейся нагрузке и температуре эксплуатации.

### **ВНИМАНИЕ!**

**Не используйте бытовые удлинители и т.п. для соединения с сетью, поскольку они могут перегреться и воспламениться.**

Оборудование обязательно должно быть заземлено. Изготовитель не несет никакой ответственности, если это условие не выполнено.

При повреждении электрического шнура, его замену должен производить квалифицированный специалист сервисной службы.

Перед первым включением снимите защитную фольгу или наклейки со стеклокерамической варочной поверхности или металлической рамки, если таковые на них имеются.

### **ВНИМАНИЕ!**

**Производитель снимает с себя всю ответственность, если вышеперечисленные и обычные правила безопасности при установке стеклокерамической варочной поверхности не выполнены.**

## **ОБСЛУЖИВАНИЕ И РЕМОНТ**

Данное оборудование не требует периодического технического обслуживания, за исключением чистки и ухода за варочной поверхностью.

Перед отгрузкой с предприятия-изготовителя данное оборудование проходит приемочные испытания, которые выполняются опытными специалистами с тем, чтобы работа оборудования была наиболее эффективна. Любой вид ремонта, который оказывается в последствии необходимым, должен выполняться с максимальной тщательностью и вниманием.

### **Внимание!**

**Никогда не ремонтируйте сами Вашу варочную панель. Если обнаружены дефекты стеклокерамической варочной поверхности, отсоедините ее от электрической сети. Не пользуйтесь для проведения ремонта услугами случайных лиц.**

В связи с этим рекомендуем всегда обращаться в наш ближайший сервисный центр, обслуживающий продукцию бренда KRONASteel, или в магазин, где была сделана покупка.

Если Ваше оборудование на гарантии, то при звонке в сервисный центр сообщите следующую информацию: номер гарантийного талона; неисправность; модель и ее серийный номер, обозначенные на информационной табличке, расположенной снизу встраиваемой части стеклокерамической варочной поверхности.

Если гарантия на Ваше устройство закончилась, то при обращении в сервисный центр достаточно будет сообщить информацию о модели и о неисправности.

## Инструкция по установке и эксплуатации

### Схемы встраивания варочных поверхностей

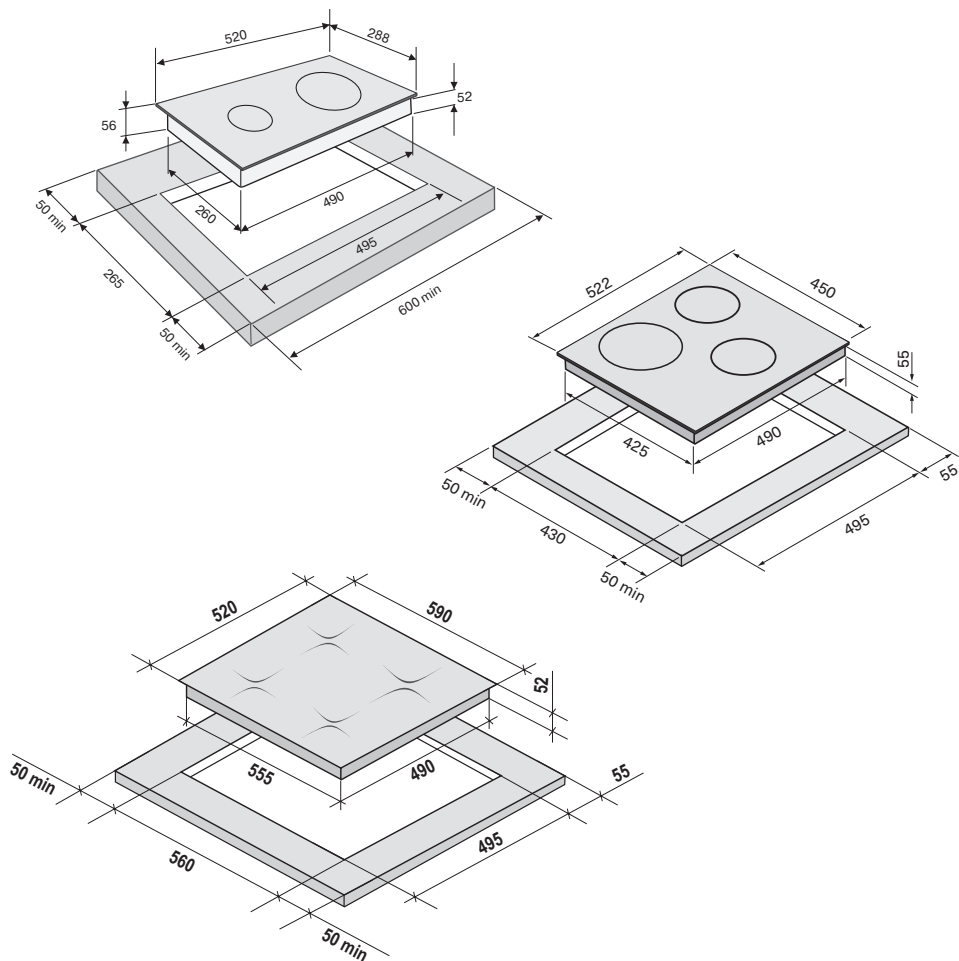

**ДЛЯ ЗАМЕТОК**